

第50回 東北高等学校フェンシング選手権大会

記 録 集

期 日 平成24年6月22日(金)～25日(月)

会 場 福島県 川俣町体育館

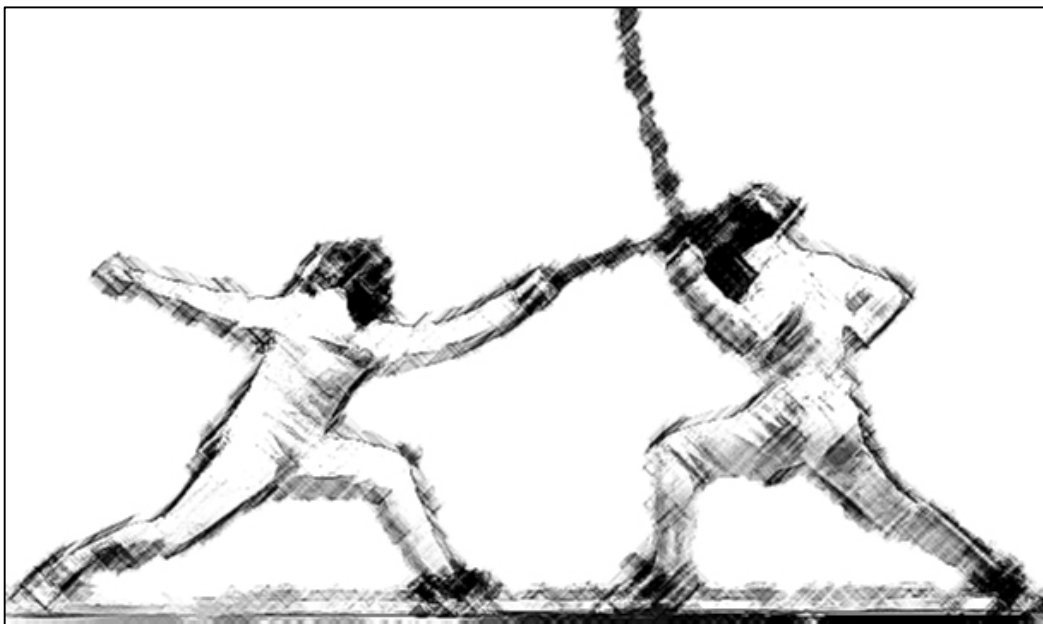

主 催

東北高等学校体育連盟

東北フェンシング連盟

共 催

福島県教育委員会

後 援

川俣町

川俣町教育委員会

福島県体育協会

主 管

東北高等学校体育連盟フェンシング専門部

福島県高等学校体育連盟

福島県フェンシング協会

公 式 記 録

会場：福島県 川俣町体育館

種 目	順 位	県 名 ・ 学 校 名 ・ 選 手 名					
		男 子			女 子		
学校対抗 (3位2校)	第1位	秋田県立秋田北鷹高等学校			聖霊女子短期大学付属高等学校		
	第2位	仙台市立仙台高等学校			山形県立米沢興譲館高等学校		
	第3位	山形県立米沢東高等学校			宮城県気仙沼高等学校		
	第3位	岩手県立一関第二高等学校			福島県立川俣高等学校		
個人フルーレ	第1位	秋田	秋田北鷹	篠内 長仁	宮城	仙台第三	狩野 愛巳
	第2位	秋田	秋田北鷹	伊藤 真	宮城	宮城学院	永瀬 夏帆
	第3位	秋田	秋田北鷹	長岐 拓	山形	米 沢 東	大木 友絵
	第4位	宮城	市立仙台	佐々木涼真	山形	米 沢 東	雪野 汐里
	第5位	山形	米 沢 東	佐藤 飛太	秋田	聖霊女子	安部 夏帆
	第6位	山形	米 沢 東	大内 拓徳	秋田	聖霊女子	岡部 麻衣
	第7位	岩手	一関第二	千葉 直也	福島	川 俣	菅野 沙奈
	第8位	青森	黒 石	成田 剛	山形	興 譲 館	飯澤 有貴
個人エペ	第1位	秋田	秋田北鷹	篠内 長仁	山形	興 譲 館	飯澤 有貴
	第2位	宮城	市立仙台	木村 祐貴	宮城	市立仙台	仁木 毬乃
	第3位	宮城	仙台第二	孫 祖文	宮城	仙台第三	狩野 愛巳
	第4位	福島	福島商業	片平 知希	秋田	横 手	黒沢 秋絵
	第5位	青森	黒 石	佐藤 明	青森	黒 石	須藤 実希
	第6位	山形	興 譲 館	戸田 顕崇	山形	米 沢 東	大木 友絵
	第7位	秋田	秋田北鷹	長岐 拓	山形	興 譲 館	藤田美由紀
	第8位	宮城	市立仙台	佐藤 弘崇	福島	福島商業	松野 仁美
個人サーブル	第1位	山形	米 沢 東	大内 拓徳	秋田	聖霊女子	安部 夏帆
	第2位	秋田	秋田北鷹	伊藤 真	福島	福島成蹊	佐々木陽菜
	第3位	山形	興 譲 館	荻原 賢悟	山形	興 譲 館	佐藤 梨乃
	第4位	山形	興 譲 館	近野 洋平	青森	黒 石	森 可津美
	第5位	岩手	一関第二	山岸顕志朗	山形	山 形 東	音山友里恵
	第6位	秋田	秋田北鷹	高木 洸太	山形	興 譲 館	平山 純奈
	第7位	青森	黒 石	一戸宗一郎	福島	福島商業	平塚 愛奈
	第8位	福島	川 俣	佐藤 篤志	宮城	仙台第二	元井 初音

個人対抗 男子フルーレ

1 回戦

* 全体から上位16名が決勝戦へ進出

1 プール

県名	学校名	選手氏名		1	2	3	4	5	6	M	V	TD	TR	V/M	TD/TR	TD/M	RANK
宮城	気仙沼	吉田 花道	1		0	4	2	V 5	V 5	5	2	16	16	0.400	1.000	3.200	14
秋田	秋田北鷹	伊藤 真	2	V 5		V 5	V 5	V 5	V 5	5	5	25	9	1.000	2.778	5.000	2
岩手	一関第二	高橋龍太郎	3	V 5	2		4	V 5	V 5	5	3	21	15	0.600	1.400	4.200	9
山形	米沢東	佐藤 飛太	4	V 5	1	V 5		V 5	V 5	5	4	21	11	0.800	1.909	4.200	5
青森	田名部	賀佐 遼平	5	1	4	0	0		V 5	5	1	10	20	0.200	0.500	2.000	20
福島	川 俣	佐藤 彰太	6	0	2	1	0	0		5	0	3	25	0.000	0.120	0.600	24

2 プール

県名	学校名	選手氏名		1	2	3	4	5	6	M	V	TD	TR	V/M	TD/TR	TD/M	RANK
山形	興讓館	近野 洋平	1		V 5	V 5	1	V 5	V 5	5	4	21	15	0.800	1.400	4.200	7
青森	黒 石	成田 剛	2	2		V 5	2	4	4	5	1	17	21	0.200	0.810	3.400	16
福島	福島商業	後藤 優太	3	2	1		0	4	4	5	0	11	25	0.000	0.440	2.200	23
秋田	秋田北鷹	長岐 拓	4	V 5	V 5	V 5		V 5	V 5	5	5	25	9	1.000	2.778	5.000	3
岩手	一関第二	山岸顕志朗	5	4	V 5	V 5	3		2	5	2	19	23	0.400	0.826	3.800	15
宮城	東北工大	狩野 広大	6	2	V 5	V 5	3	V 5		5	3	20	20	0.600	1.000	4.000	12

3 プール

県名	学校名	選手氏名		1	2	3	4	5	6	M	V	TD	TR	V/M	TD/TR	TD/M	RANK
秋田	秋田北鷹	簾内 長仁	1		V 5	4	V 5	V 5	4	5	3	23	13	0.600	1.769	4.600	8
青森	黒 石	一戸宗一郎	2	1		0	V 5	4	1	5	1	11	23	0.200	0.478	2.200	22
宮城	市立仙台	佐々木涼真	3	V 5	V 5		V 5	V 5	1	5	4	21	10	0.800	2.100	4.200	4
福島	川 俣	佐藤 篤志	4	1	3	1		4	V 5	5	1	14	23	0.200	0.609	2.800	18
山形	興讓館	戸田 顕崇	5	1	V 5	1	V 5		V 5	5	3	17	22	0.600	0.773	3.400	13
岩手	一関第二	千葉 直也	6	V 5	V 5	V 4	3	4		5	3	21	16	0.600	1.313	4.200	10

4 プール

県名	学校名	選手氏名		1	2	3	4	5	6	M	V	TD	TR	V/M	TD/TR	TD/M	RANK
福島	福島商業	片平 知希	1		0	3	V 4	V 3	V 5	5	3	15	14	0.600	1.071	3.000	11
岩手	北上翔南	根元 聡	2	V 5		V 5	V 5	V 5	V 5	5	5	25	5	1.000	5.000	5.000	1
山形	米沢東	大内 拓徳	3	V 5	0		V 5	V 5	V 5	5	4	20	14	0.800	1.429	4.000	6
宮城	仙台南	鈴木 翔	4	3	1	4		V 5	3	5	1	16	22	0.200	0.727	3.200	17
青森	田名部	橋本 丈博	5	1	0	2	3		V 4	5	1	10	20	0.200	0.500	2.000	20
秋田	県立秋田	赤上 慧成	6	0	4	0	V 5	2		5	1	11	22	0.200	0.500	2.200	19

試合 順序	5名プール	1 - 2	3 - 4	5 - 1	2 - 3	5 - 4		
		1 - 3	2 - 5	4 - 1	3 - 5	4 - 2		
6名プール	1 - 2	4 - 5	2 - 3	5 - 6	3 - 1	6 - 4	2 - 5	1 - 4
	5 - 3	1 - 6	4 - 2	3 - 6	5 - 1	3 - 4	6 - 2	

個人対抗 男子フルーレ決勝

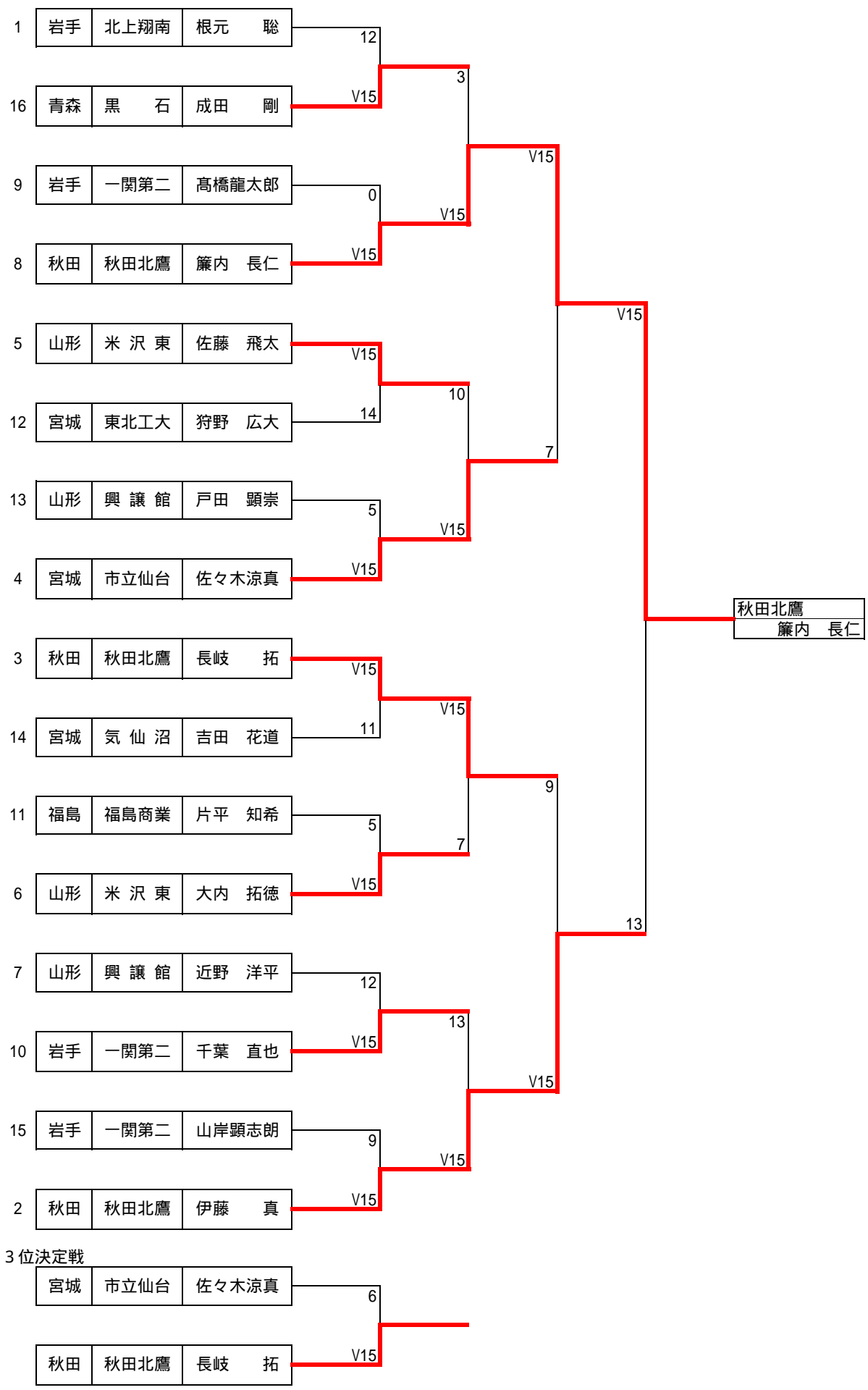

個人対抗 女子フルーレ

1回戦

*全体から上位16名が決勝戦へ進出

1プール

県名	学校名	選手氏名		1	2	3	4	5	6	M	V	TD	TR	V/M	TD/TR	TD/M	RANK
福島	川 俣	高橋美由起	1		V 5	1	V 4	V 5	V 5	5	4	20	14	0.800	1.429	4.000	5
秋田	聖霊女子	岡部 麻衣	2	3		1	V 5	V 5	V 5	5	3	19	13	0.600	1.462	3.800	6
山形	米 沢 東	大木 友絵	3	V 5	V 5		V 5	V 5	V 5	5	5	25	6	1.000	4.167	5.000	2
青森	黒 石	斎藤 桃子	4	3	2	2		V 5	V 5	5	2	17	18	0.400	0.944	3.400	14
宮城	仙台第一	鈴木林夏子	5	1	1	1	1		1	5	0	5	25	0.000	0.200	1.000	24
岩手	一関第二	榎原 亜美	6	2	0	1	3	V 5		5	1	11	21	0.200	0.524	2.200	21

2プール

県名	学校名	選手氏名		1	2	3	4	5	6	M	V	TD	TR	V/M	TD/TR	TD/M	RANK
宮城	宮城学院	永瀬 夏帆	1		V 4	V 5	V 5	V 5	V 5	5	5	24	4	1.000	6.000	4.800	1
青森	黒 石	最上茉莉菜	2	1		3	4	4	V 5	5	1	17	22	0.200	0.773	3.400	19
岩手	一関第二	鈴木 知世	3	0	V 5		3	4	V 5	5	2	17	19	0.400	0.895	3.400	15
山形	米 沢 東	雪野 汐里	4	2	V 5	V 5		1	V 5	5	3	18	20	0.600	0.900	3.600	12
秋田	聖霊女子	菅原 海凧	5	1	V 5	V 5	V 5		3	5	3	19	19	0.600	1.000	3.800	10
福島	福島商業	松野 仁美	6	0	3	1	3	V 5		5	1	12	23	0.200	0.522	2.400	22

3プール

県名	学校名	選手氏名		1	2	3	4	5	6	M	V	TD	TR	V/M	TD/TR	TD/M	RANK
山形	興 譲 館	飯澤 有貴	1		V 5	3	0	V 4	V 3	5	3	15	14	0.600	1.071	3.000	8
岩手	一関第二	千葉 久美	2	2		1	0	V 5	V 5	5	2	13	22	0.400	0.591	2.600	18
宮城	仙台第三	狩野 愛巳	3	V 5	V 5		V 5	V 5	V 5	5	5	25	7	1.000	3.571	5.000	3
福島	川 俣	菅野 沙奈	4	V 2	V 5	0		2	V 5	5	3	14	12	0.600	1.167	2.800	7
青森	黒 石	澤田 朱里	5	3	3	2	V 5		V 5	5	2	18	17	0.400	1.059	3.600	13
秋田	能 代	畑山 史菜	6	2	4	1	2	1		5	0	10	23	0.000	0.435	2.000	23

4プール

県名	学校名	選手氏名		1	2	3	4	5	6	M	V	TD	TR	V/M	TD/TR	TD/M	RANK
秋田	聖霊女子	安部 夏帆	1		V 5	V 5	V 5	V 5	2	5	4	22	9	0.800	2.444	4.400	4
青森	黒 石	須藤 実希	2	1		3	V 5	V 3	V 4	5	3	16	17	0.600	0.941	3.200	11
福島	川 俣	菅野 詩織	3	1	V 5		V 5	3	V 3	5	3	17	16	0.600	1.063	3.400	9
岩手	北上翔南	佐藤 佑果	4	1	2	2		V 5	V 5	5	2	15	19	0.400	0.789	3.000	16
山形	興 譲 館	平山 純奈	5	1	2	V 4	2		V 5	5	2	14	18	0.400	0.778	2.800	17
宮城	気 仙 沼	伊東 敬恵	6	V 5	3	2	2	2		5	1	14	19	0.200	0.737	2.800	20

試合 順序	5名プール	1 - 2	3 - 4	5 - 1	2 - 3	5 - 4											
	6名プール	1 - 2	4 - 5	2 - 3	5 - 6	3 - 1	6 - 4	2 - 5	1 - 4								
		5 - 3	1 - 6	4 - 2	3 - 6	5 - 1	3 - 4	6 - 2									

個人対抗 女子フルール決勝

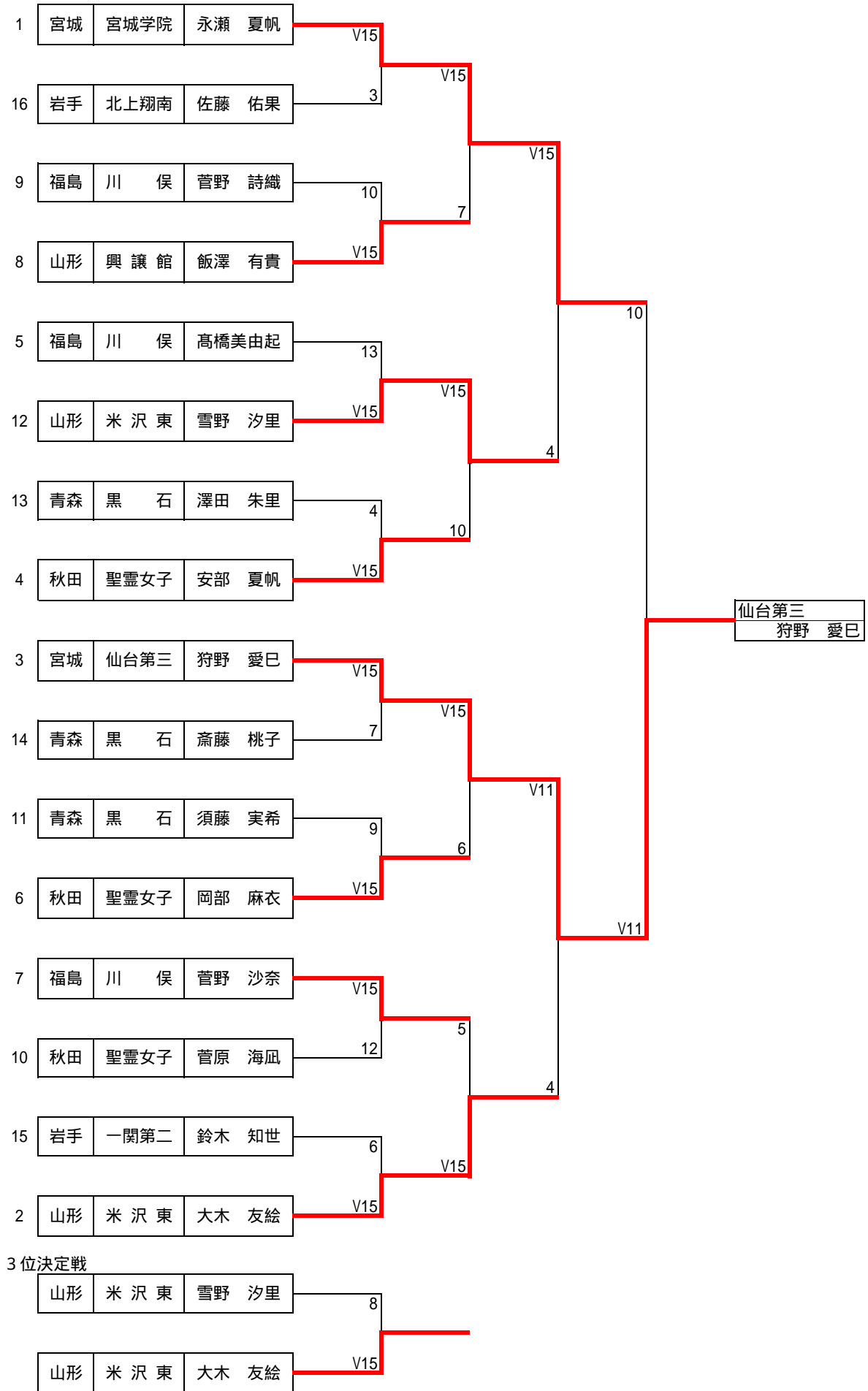

個人対抗 男子エペ決勝

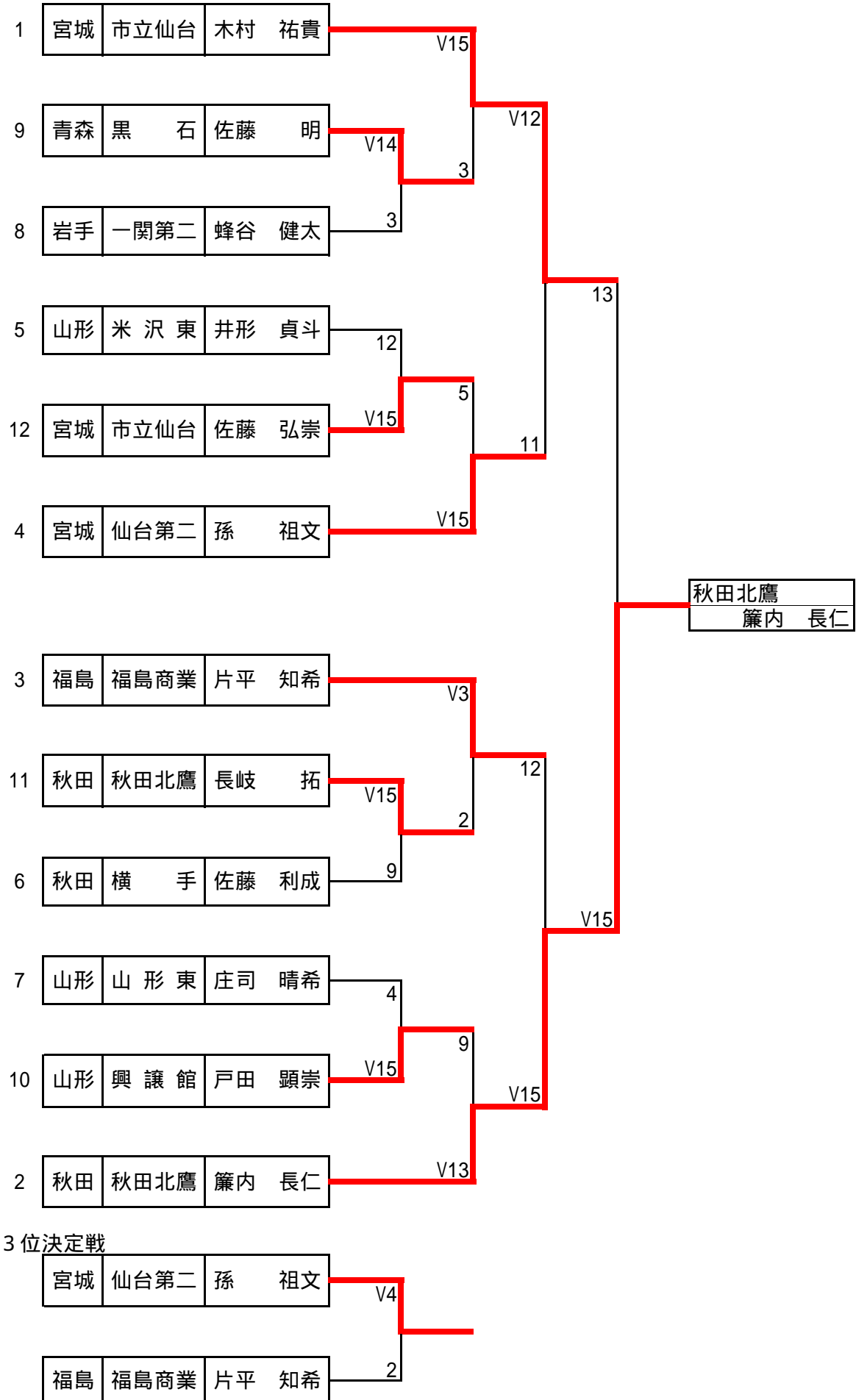

個人対抗 女子エペ決勝

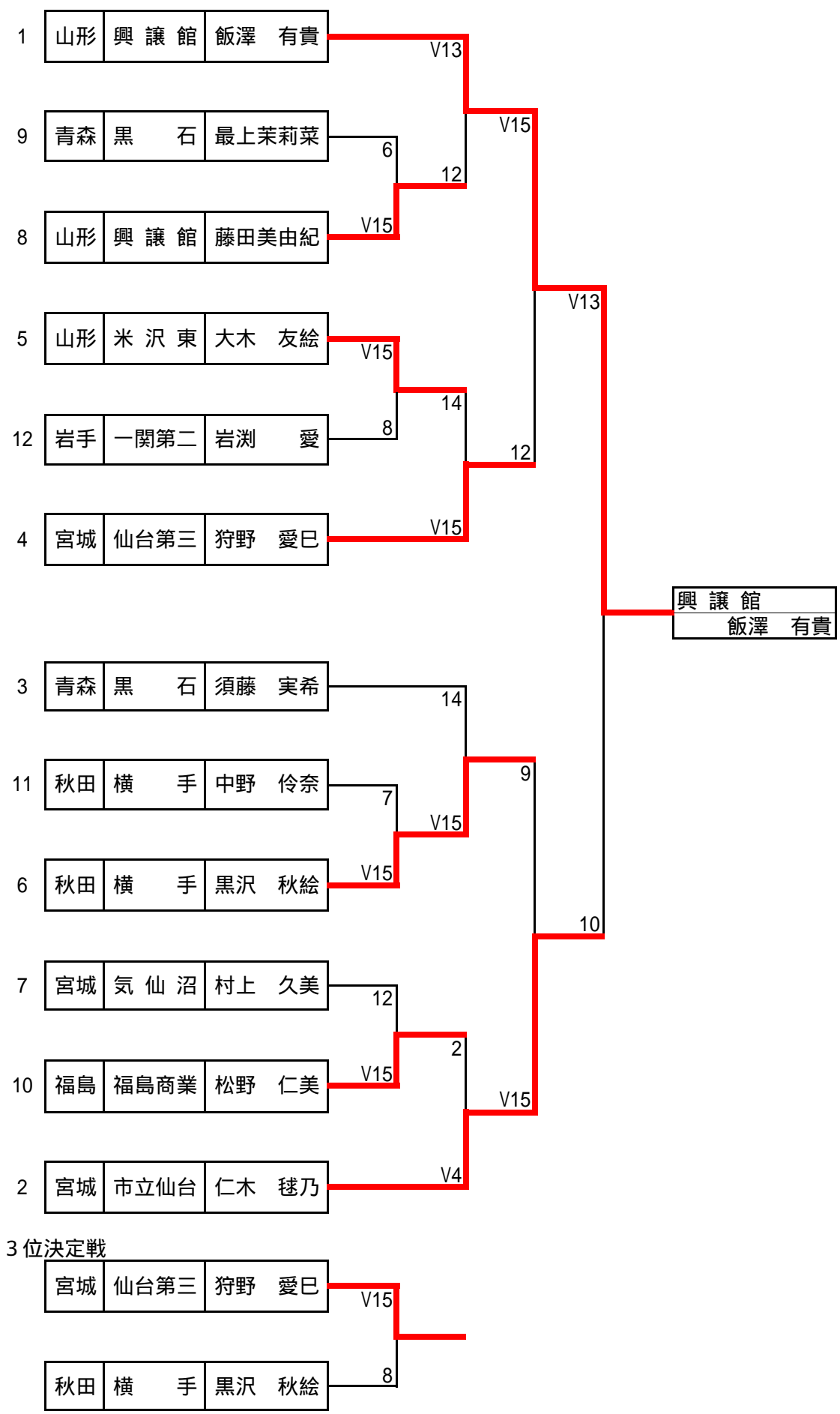

個人対抗 男子サーブル決勝

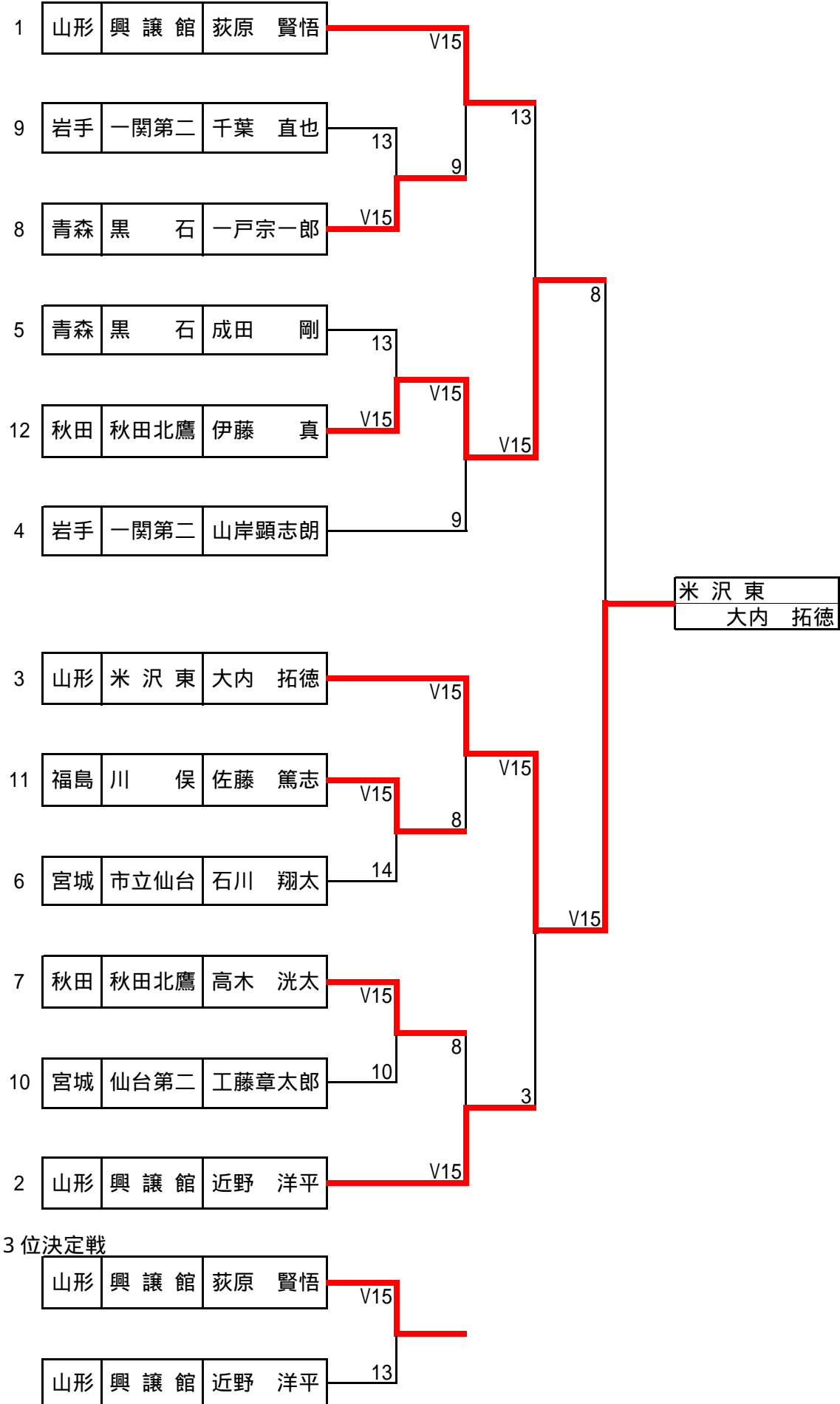

個人対抗 女子サーブル決勝

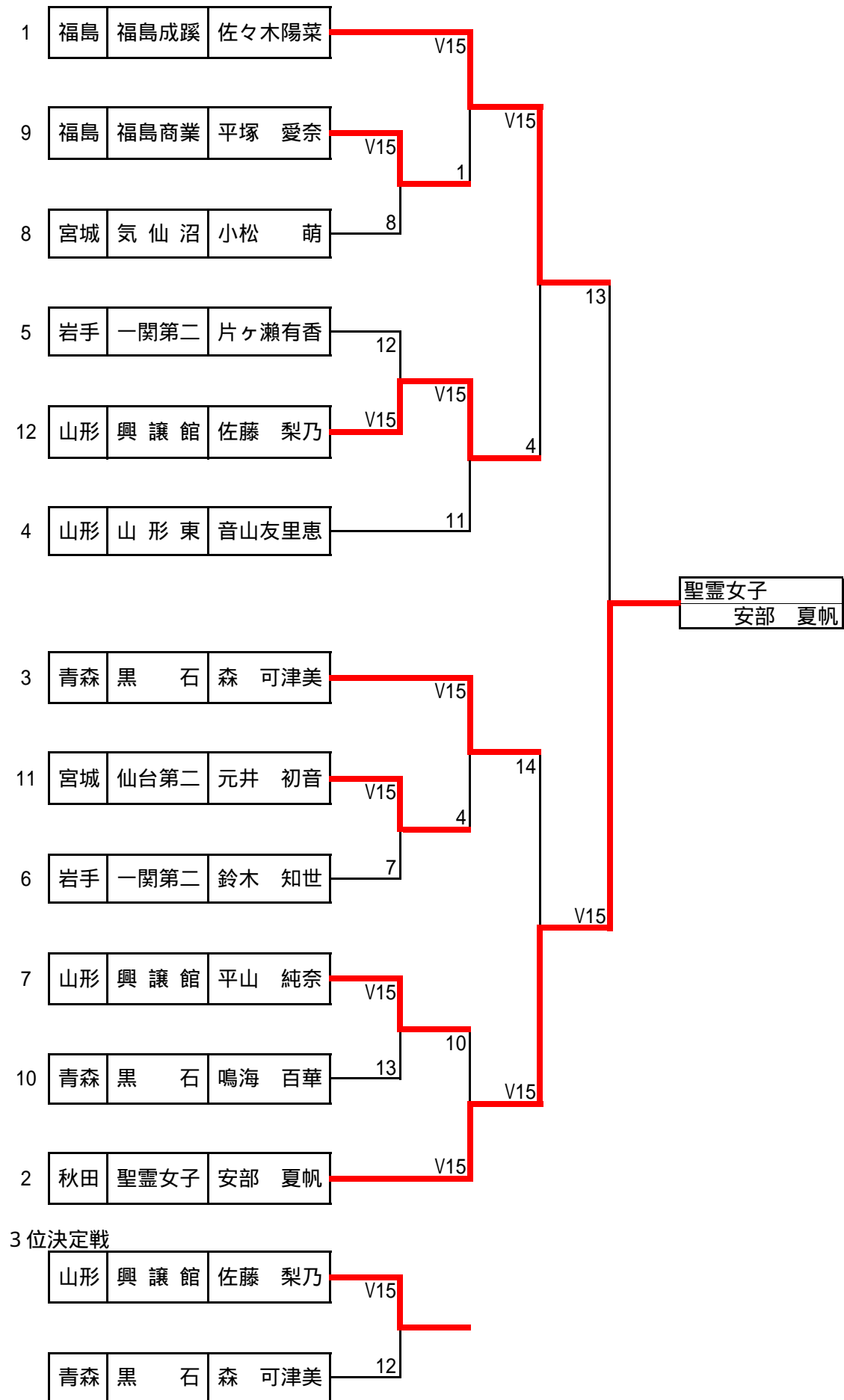

学校対抗組み合わせ

学校対抗男子

秋田県立秋田北鷹高等学校

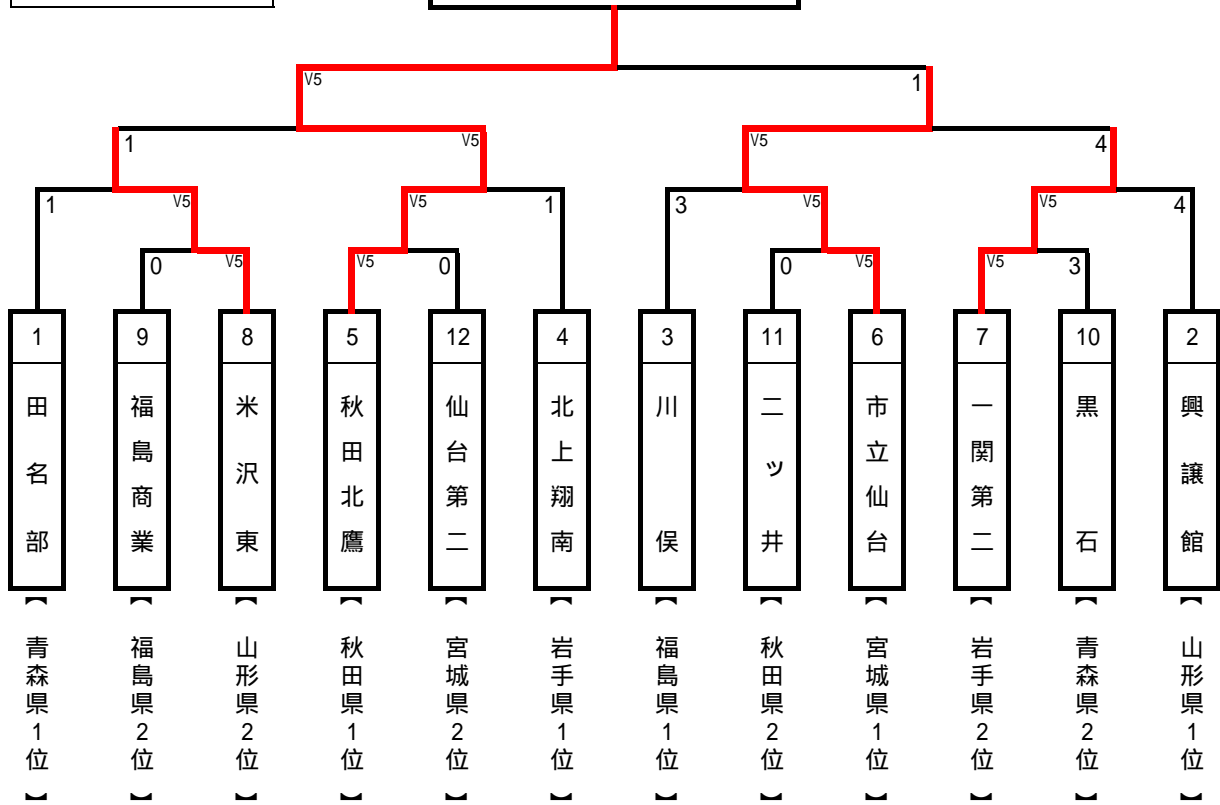

学校対抗女子

聖霊女子短期大学付属高等学校

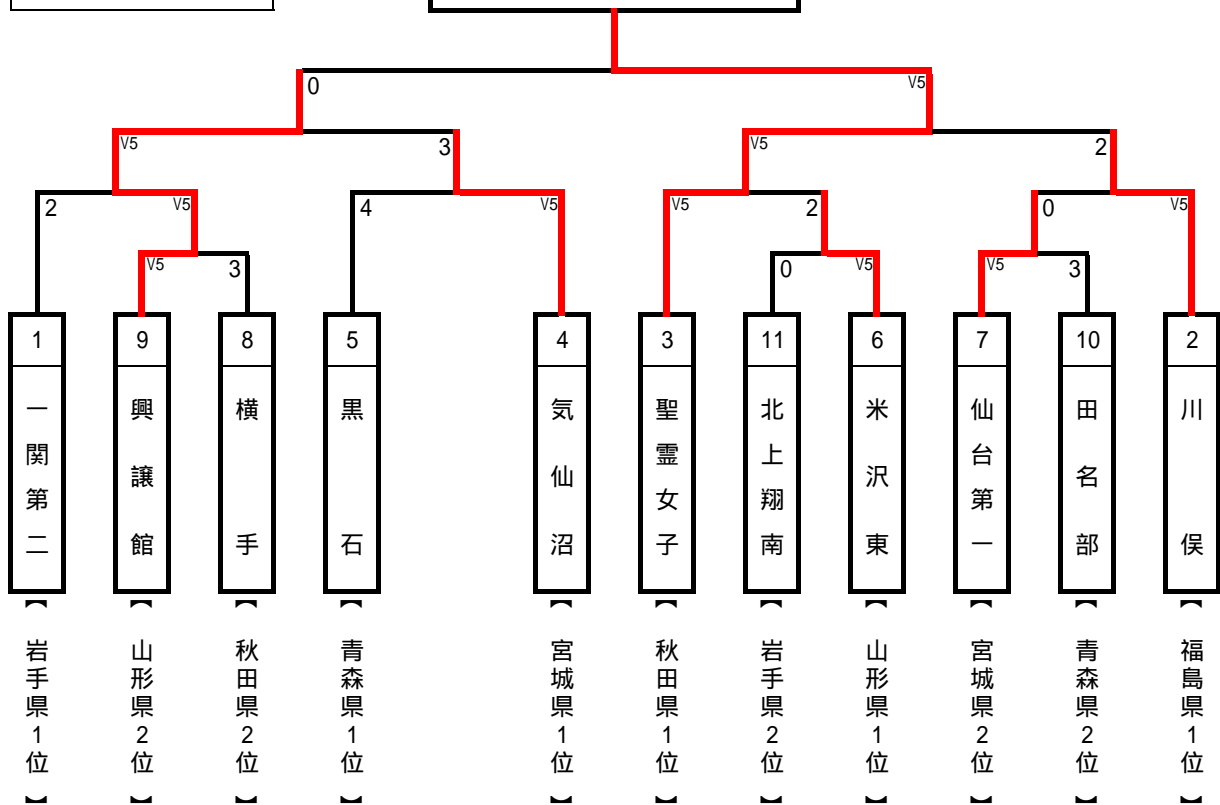

学校対抗 女子

学校名	選手名	No	1	2	3	R	4	5	6	R	V	TD	TR	結果					
横手	黒沢 秋絵	1	3					V 5	V 5	V 5		3	15	5	V・I				
	草薙 宥映	2									0				0	0	5	3	
	中野 伶奈	3									4		2		0	6	10	TD・I	TR・I
	早坂 知美	R										1	1		0	2	10	23	30
興讓館	飯澤 有貴	4	3	V 5	V 5		V 5				2	13	9	V・I					
	佐藤 梨乃	5	0			V 5					1	5	6	V5					
	藤田美由紀	6	2		V 5	V 5					2	12	8	TD・I	TR・I				
	高橋みづき	R												30	23				

学校名	選手名	No	1	2	3	R	4	5	6	R	V	TD	TR	結果				
北上翔南	佐藤 佑果	1	0						3	3		0	6	10	V・I			
	佐藤 麻織	2								1				0	1	4	0	
	及川麻奈美	3										1		0	1	5	TD・I	TR・I
	斎藤 早貴	R									2			0	2	5	10	24
米沢東	大木 友絵	4		V 4		V 5	V 5				2	9	3	V・I				
	土屋 さや	5	V 5								1	5	3	V5				
	雪野 汐里	6	V 5		V 5						2	10	4	TD・I	TR・I			
	迎田 志乃	R												24	10			

学校名	選手名	No	1	2	3	R	4	5	6	R	V	TD	TR	結果					
仙台第一	鈴木林夏子	1	V 5					4	V 4	V 3		2	11	10	V・I				
	河田 理子	2								V 5		V 5	V 5	3	15	6	V5		
	田子愛利沙	3									1		2		0	3	8	TD・I	TR・I
	千葉麻菜美	R																29	24
田名部	畑中美都季	4	V 5	2	V 5		3				2	12	10	V・I					
	石田 汐莉	5	3								0	3	4	3					
	山内 栞	6	2	3	V 3						1	8	10	TD・I	TR・I				
	坪 亜衣佳	R		1							0	1	5	24	29				

学校対抗 女子

学校名	選手名	No	1	2	3	R	4	5	6	R	V	TD	TR	結果		
興讓館	飯澤 有貴	1	V 5				V 4	V 5	3			2	12	9	V・I	
	藤田美由紀	2					V 3	V 3			2	6	4	V5		
	佐藤 梨乃	3							1		0	1	5	TD・I	TR・I	
	高橋みづき	R					V 5				1	5	3	24	21	
一関第二	鈴木 知世	4	1	2		3	2				0	6	12	V・I		
	千葉 紗千	5	3	2							0	5	8	2		
	阿部 真於	6	V 5		V 5						2	10	4	TD・I	TR・I	
	千葉 久美	R												21	24	

学校名	選手名	No	1	2	3	R	4	5	6	R	V	TD	TR	結果		
気仙沼	加藤 成美	1	V 5				2	2	V 5			1	9	8	V・I	
	鈴木 秋帆	2					1				0	1	5	V5		
	伊東 敬恵	3					V 5	V 5	V 4		3	14	8	TD・I	TR・I	
	畠山 紗和	R						V 4	3		1	7	8	31	29	
黒石	最上茉莉菜	4	V 3	V 5	2		4				2	10	8	V・I		
	須藤 実希	5	V 4		3	3					1	10	11	4		
	森 可津美	6	1		3	V 5					1	9	12	TD・I	TR・I	
	斎藤 桃子	R												29	31	

学校名	選手名	No	1	2	3	R	4	5	6	R	V	TD	TR	結果		
聖霊女子	安部 夏帆	1	V 5				V 5	V 5	4			2	14	10	V・I	
	菅原 海凧	2					V 5	3			1	8	9	V5		
	岡部 麻衣	3					V 5		V 5		2	10	7	TD・I	TR・I	
	櫻田美紗子	R												32	26	
米沢東	大木 友絵	4	3	4	3		2				0	10	15	V・I		
	土屋 さや	5	2	V 5							1	7	8	2		
	雪野 汐里	6	V 5		4						1	9	9	TD・I	TR・I	
	迎田 志乃	R												26	32	

学校名	選手名	No	1	2	3	R	4	5	6	R	V	TD	TR	結果		
仙台第一	鈴木林夏子	1	0					2	1			0	3	7	V・I	
	河田 理子	2					4				0	4	5	0		
	田子愛利沙	3							2	4	0	6	10	TD・I	TR・I	
	千葉麻菜美	R												13	22	
川俣	高橋美由起	4		V 5			V 5				1	5	4	V・I		
	菅野 沙奈	5	V 5								1	5	2	V5		
	菅野 詩織	6	V 2		V 5						2	7	3	TD・I	TR・I	
	神野 千尋	R			V 5						1	5	4	22	13	

優勝記録

種目 大会	学校対抗		個人対抗					
	男子	女子	フルール男子	フルール女子	エペ男子	エペ女子	サーブル男子	サーブル女子
第1回 秋田市	仙台第一高校		中嶋 政志 (合川)	武田 恵子 (鼎が浦)				
第2回 一関市			斎藤 敏幸 (仙台育英)	寺沢富美子 (宮城学院)				
第3回 気仙沼市			戸塚 正昭 (仙台)	寺沢富美子 (宮城学院)				
第4回 秋田市	敬愛高校	敬愛高校	大塚 清 (二ツ井)	福島 喜美 (敬愛)				
第5回 一関市	仙台第一高校	鼎が浦高校	伊藤 薫 (東北電子工)	加茂智恵子 (敬愛)				
第6回 仙台市	合川高校	敬愛高校	池垣 康文 (一関商工)	吉岡 洋子 (敬愛)				
第7回 今別町	合川高校	敬愛高校	高木 一広 (仙台第二)	石塚せつ子 (敬愛)				
第8回 山形市	一関商工高校	一関第二高校	高橋 重貴 (一関商工)	鎌田 弘子 (敬愛)				
第9回 合川町	合川高校	鼎が浦高校	沖津 正行 (寒河江工)	沢田まり子 (合川)				
第10回 一関市	一関商工高校	鼎が浦高校	菅原 利彦 (一関商工)	小野 裕子 (鼎が浦)				
第11回 若柳町	秋田経済大 附属高校	鼎が浦高校	千田 健一 (気仙沼)	伊藤真知子 (聖霊)				
第12回 一関市	気仙沼高校	敬愛高校	佐藤 明宏 (経大附)	中川久美子 (敬愛)				
第13回 合川町	合川高校	合川高校	西村 雅昭 (合川)	庄司 孝子 (合川)				
第14回 気仙沼市	二ツ井高校	聖霊女短 付属高校	吉田 孝端 (合川)	鈴木 丘代 (聖霊)				
第15回 福島市	合川高校	聖霊女短 付属高校	駒ヶ嶺守人 (野辺地)	鈴木 丘代 (聖霊)				
第16回 仙台市	二ツ井高校	聖霊女短 付属高校	菅原 弘之 (経大附)	伊藤祐貴子 (聖霊)	山内 俊郎 (仙台商業)		佐藤 敦 (経大附)	
第17回 合川町	仙台南高校	聖霊高校	高橋 敏幸 (合川)	田中 良子 (今別)	加賀谷正人 (経大附)		斎藤 人志 (合川)	
第18回 一関市	仙台第三高校	合川高校	金平 浩美 (仙台第三)	篠内ひふみ (二ツ井)	桜庭 慎雄 (合川)		清水 仙 (合川)	
第19回 野辺地町	二ツ井高校	二ツ井高校	佐々木 隆 (二ツ井)	荒川 靖美 (二ツ井)	佐々木 隆 (二ツ井)		佐藤 博之 (黒石)	
第20回 福島市	仙台南高校	合川高校	蠣崎 俊一 (今別)	伊藤 益美 (二ツ井)	佐藤 司 (二ツ井)		加藤 努 (経大附)	
第21回 米沢市	気仙沼高校	若柳高校	八木沢正道 (青森商業)	千葉 光恵 (鼎が浦)	佐々木 功 (青森商業)		鈴木 健一 (経大附)	
第22回 泉市	仙台南高校	合川高校	田中 勲 (今別)	新井田喜代子 (今別)	工藤 毅 (青森商業)		浅見 和人 (田名部)	
第23回 合川町	合川高校	合川高校	杉淵 健 (合川)	森川 明美 (合川)	森岡 岩男 (合川)		鈴木 保光 (合川)	
第24回 一関市	合川高校	今別高校	安部 欣哉 (合川)	小玉祐美子 (二ツ井)	桜田 昌志 (合川)		安部 欣哉 (合川)	
第25回 青森市	田名部高校	鼎が浦高校	山田 誠 (合川)	岩淵 博美 (鼎が浦)	室館 進 (田名部)		斎藤 政光 (合川)	
第26回 福島市	合川高校	合川高校	松尾 圭哉 (田名部)	安部 礼子 (米沢東)	佐藤 荘一 (気仙沼)		小林 聡 (合川)	

優勝記録

種目 大会	学校対抗		個人対抗					
	男子	女子	フルール男子	フルール女子	エペ男子	エペ女子	サーブル男子	サーブル女子
第27回 米沢市	合川高校	黒石高校	土佐 信直 (合川)	小林 幸恵 (米沢東)	杉淵 誠 (合川)		加藤 敦史 (経大附)	
第28回 むつ市	田名部高校	米沢東高校	祐川 啓司 (田名部)	江口 貴子 (米沢東)	成田 隆志 (合川)		祐川 啓司 (田名部)	
第29回 秋田市	今別高校	鼎が浦高校	平山 寛哉 (今別)	伊東ひかる (鼎が浦)	大場 直樹 (興譲館)		遠藤 勝哉 (仙台南)	
第30回 一関市	田名部高校	米沢東高校	進藤 慶太 (米沢東)	佐藤 順子 (米沢東)	三浦 朝臣 (一関第二)		高橋 宏之 (利府)	
第31回 仙台市	米沢東高校	気仙沼西高校	渡部 敦 (興譲館)	我彦美由紀 (米沢東)	高橋 誠 (合川)		渡部 敦 (興譲館)	
第32回 川俣町	福島商業高校	鼎が浦高校	後藤 喜彦 (米沢東)	菅原智恵子 (鼎が浦)	高橋 尚幸 (興譲館)		後藤 喜彦 (米沢東)	
第33回 米沢市	気仙沼高校	鼎が浦高校	菊田 雅浩 (気仙沼)	八巻有香理 (米沢東)	内海 好晴 (気仙沼)	加藤 美和 (仙台南)	阿曾 毅 (川俣)	
第34回 むつ市	福島商業高校	気仙沼西高校	高橋 裕二 (福島商業)	加藤真由美 (鼎が浦)	堀 喬夫 (仙台第三)	加藤真由美 (鼎が浦)	佐藤 裕和 (合川)	
第35回 秋田市	今別高校	鼎が浦高校	唐川 卓磨 (今別)	村上 祥子 (気仙沼西)	小形 悠一 (米沢東)	原田めぐみ (興譲館)	三浦 逸人 (合川)	
第36回 一関市	合川高校	米沢 興譲館高校	柿沼 高士 (合川)	伊藤 真弓 (合川)	佐々木尚美 (横手)	成田 絢子 (聖霊)	三浦 逸人 (合川)	
第37回 仙台市	仙台第三高校	一関第二高校	柿沼 高士 (合川)	小松 奈緒 (鼎が浦)	和泉 修平 (横手)	色摩千恵子 (米沢東)	柿沼 高士 (合川)	
第38回 川俣町	仙台育英高校	聖霊女短 付属高校	阿部 秀嗣 (今別)	市川 倫子 (米沢東)	今野 勝 (川俣)	佐々木志穂 (仙台)	富樫 啓之 (米沢東)	
第39回 米沢市	川俣高校	川俣高校	今野 勝 (川俣)	内海真理子 (鼎が浦)	今野 勝 (川俣)	岸 宏美 (米沢東)	木村 尚人 (合川)	
第40回 黒石市	合川高校	鼎が浦高校	千田 健太 (気仙沼)	内海真理子 (鼎が浦)	小野 誠幸 (米沢東)	岸 宏美 (米沢東)	保科 雄太 (寒河江工)	
第41回 秋田市	今別高校	今別高校	千田 健太 (気仙沼)	田代 真弓 (川俣)	高梨 創多 (興譲館)	川村 弘美 (利府)	千田 健太 (気仙沼)	
第42回 一関市	米沢 興譲館高校	聖霊女短 付属高校	佐藤 誠弥 (経法大附)	高橋 南 (聖霊)	澤田昂太郎 (青森)	坂野 友里 (米沢東)	工藤 伸也 (合川)	
第43回 仙台市	気仙沼高校	聖霊女短 付属高校	淡路 卓 (東北工大)	阿部 美樹 (今別)	千田 康太 (気仙沼)	坂野 友里 (米沢東)	志賀 澄人 (仙台南)	
第44回 川俣町	秋田経法大 附属高校	聖霊女短 付属高校	淡路 卓 (東北工大)	佐賀 美咲 (聖霊)	鈴木 誠史 (東北学院)	福田美香子 (合川)	淡路 卓 (東北工大)	小野恵李奈 (聖霊)
第45回 米沢市	合川高校	聖霊女短 付属高校	淡路 卓 (東北工大)	佐賀 美咲 (聖霊)	菅野 慶嗣 (川俣)	福田美香子 (合川)	齋藤 采 (合川)	鈴木 彩夏 (興譲館)
第46回 黒石市	川俣高校	聖霊女短 付属高校	菅野 慶嗣 (川俣)	太田紗佑里 (興譲館)	加藤 瑞基 (横手)	佐藤 美咲 (合川)	齋藤 采 (合川)	竹田 悠里 (米沢東)
第47回 北秋田市	合川高校	気仙沼高校	松岡 慧 (合川)	高橋 風子 (聖霊)	岩倉 隼 (興譲館)	庄子 智佳 (仙台南)	齋藤 采 (合川)	鈴木 莉奈 (聖霊)
第48回 一関市	合川高校	聖霊女短 付属高校	仙葉 恭輔 (秋田南)	安部 夏帆 (聖霊)	佐藤 秀貴 (合川)	岡部 夏奈 (聖霊)	小笠原亮大 (米沢興譲館)	鈴木 莉奈 (聖霊)
第49回 むつ市	秋田北鷹高校	聖霊女短 付属高校	仙葉 恭輔 (秋田南)	高橋 風子 (聖霊)	多田 圭輔 (米沢東)	岡部 夏奈 (聖霊)	大内 拓徳 (米沢東)	高橋 風子 (聖霊)
第50回 川俣町	秋田北鷹高校	聖霊女短 付属高校	簾内 長仁 (秋田北鷹)	狩野 愛巳 (仙台第三)	簾内 長仁 (秋田北鷹)	飯澤 有貴 (興譲館)	大内 拓徳 (米沢東)	安部 夏帆 (聖霊)